



**Sunshade
Experts**

14-01-2022

de

Wartungsanleitung

Matera Pergola

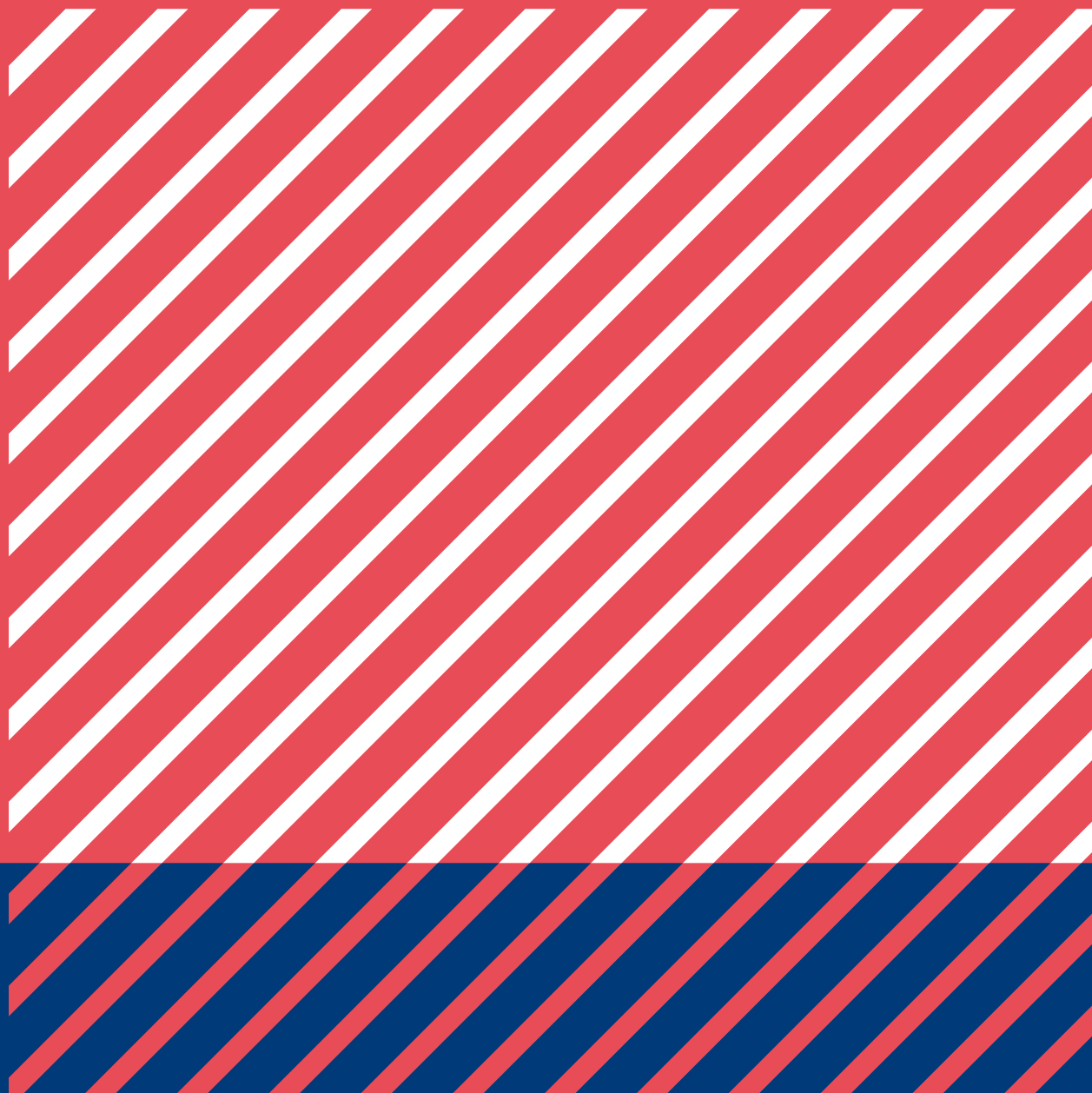
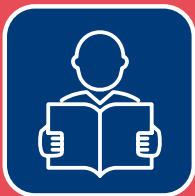

Nutzung

Der ausgefahrene Behang bietet Schutz vor Sonne und leichtem Wind.

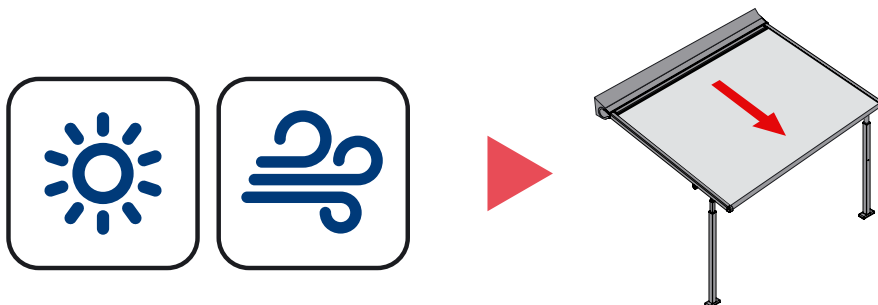

Das Produkt sollte im Falle von: Starkem Regen, Schnee, Hagel und Wind eingefahren werden

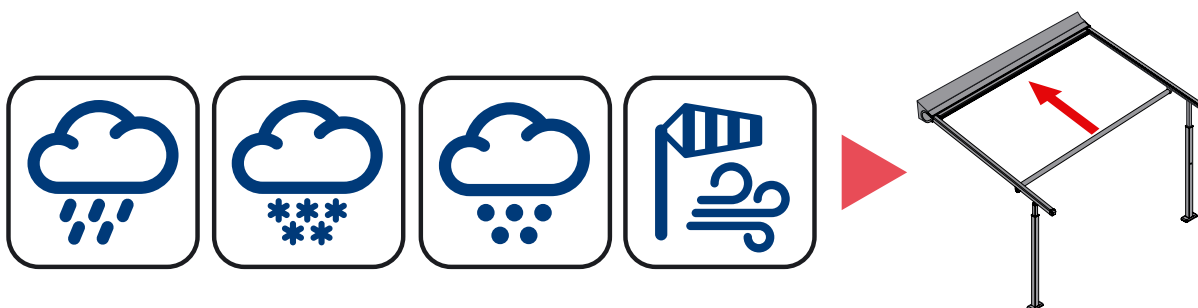

Wenn das Produkt bei starkem Regen nass wird, kann es trotzdem eingefahren werden und später zum trocknen wieder ausgefahren werden.

Vermeiden Sie es jedoch, einen nassen Stoff länger als 3Tage eingefahren zu lassen, um die Bildung von Schimmel oder Flecken zu vermeiden.

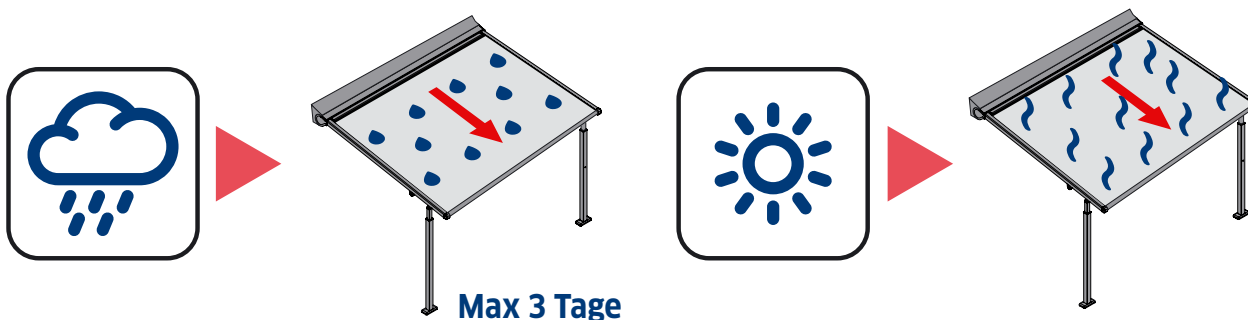

Im Falle des Höhenverstellbaren Stütze: Die Abdeckung darf nicht Ein- oder Ausgefahren werden, wenn das Bein gesenkt ist. Das Absenken des Fußes dient nur dazu, das Wasser welches sich auf dem Behang angesammelt hat abzulassen. Nach dem Ablassen des Wassers, muss die Stütze wieder in die Ausgangsposition gebracht werden.

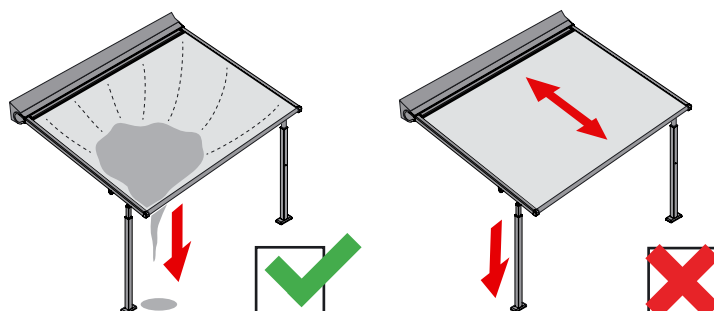

Reinigung

Entfernen Sie vor der Reinigung losen Schmutz.

Entfernen Sie dann den restlichen Schmutz mit maximal 30° heißem Wasser.

Bei stärkeren Verschmutzungen, können Sie Wasser mit einer kleinen Menge Seife verwenden.

Spülen Sie den Stoff nach der Reinigung immer gründlich aus.

Vermeiden Sie die Reinigung in direktem Sonnenlicht, da die Seifenlauge schnell trocknet und somit Flecken auf dem Stoff hinterlassen kann.

Verwenden Sie keine aggressiven Reinigungs-, oder Scheuermittel.

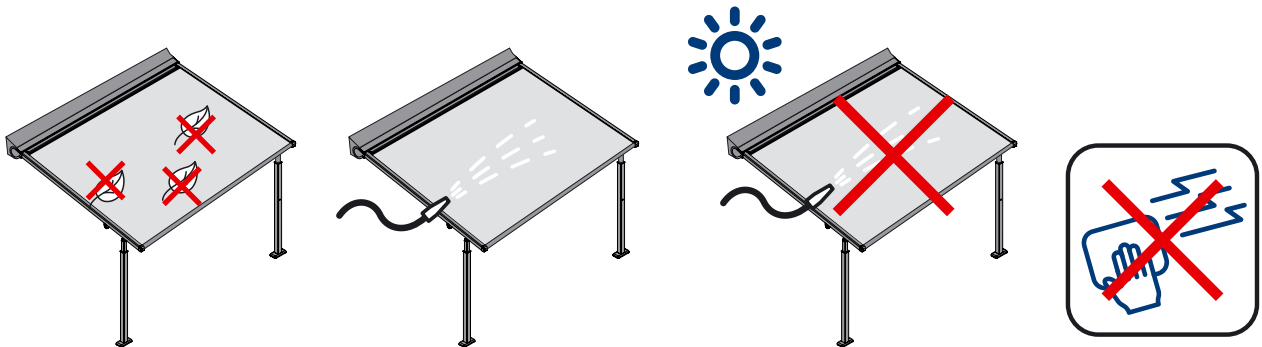

Verschmutzte Metallteile können mit warmem Wasser und einem milden Reinigungsmittel gereinigt werden.

Verwenden Sie keine aggressiven oder scheuernden Produkte.

Verwenden Sie zur Reinigung keinen Hochdruckwasserstrahl.

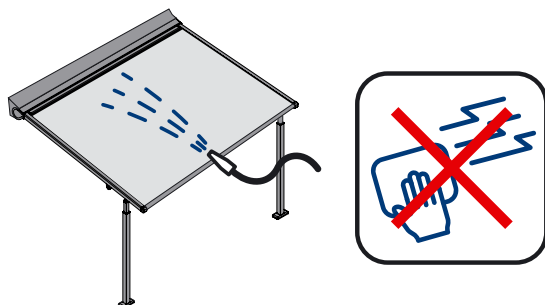

Beschreibung der Fernbedienungen:

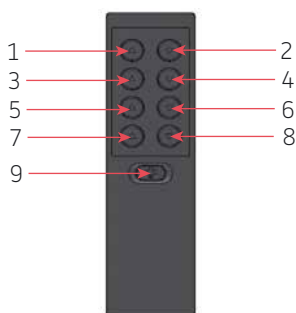

Möglichkeit der Steuerung von zwei elektrischen Stützen und zwei LED-Streifen

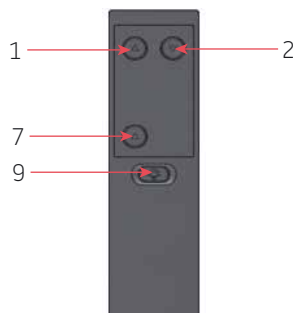

Möglichkeit der Steuerung von einer elektrischen Stütze und einem LED-Streifen

Beschreibung der Tasten:

- 1 - Motor Stütze 1 nach oben
- 2 - Motor Stütze 1 nach unten
- 3 - Motor Stütze 1+2 nach oben
- 4 - Motor Stütze 1+2 nach unten
- 5 - Motor Stütze 2 nach oben
- 6 - Motor Stütze 2 nach unten
- 7 - LED-Leiste Nr. 1 an/aus
- 8 - LED-Leiste Nr. 2 ein/aus
- 9 - Leuchtdiode der Fernbedienung

Wichtige Informationen

Verändern Sie die Konstruktion nicht ohne Rücksprache mit dem Hersteller. Das Produkt ist gemäß der Anleitung korrekt zusammgebaut.



Jeżeli posiadasz centralę sterującą ledami / nogą elektryczną o IP niższym niż 55 to należy umiejscowić ją tak aby nie miała kontaktu z wodą i przypadkowym użytkownikiem.



Wenn Sie ein Steuergerät für LEDs-/elektrische Stützen haben mit einem niedrigeren IP-Wert als IP55, dann sollte es so angebracht werden, dass es nicht mit Wasser in Kontakt kommt. Zudem sollte es für unauthorisierte Personen unzugänglich sein.

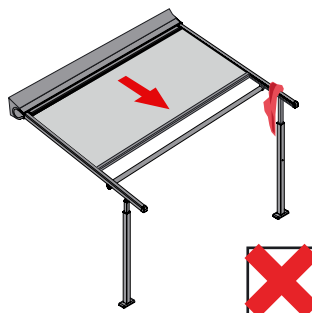
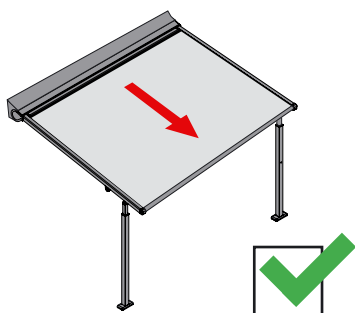

Jede Fehlfunktion des Produkts sollte mit dem Installateur abgesprochen werden.



Wichtige Informationen

Stützen Sie sich nicht auf an Ständer und befestigen Sie keine Gegenstände am Produkt.

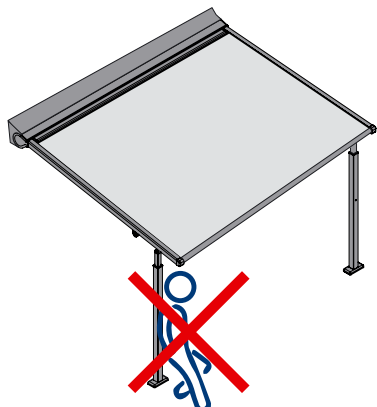

Bedienen Sie das Produkt nur, wenn Sie es in Ihrem Blickfeld haben.

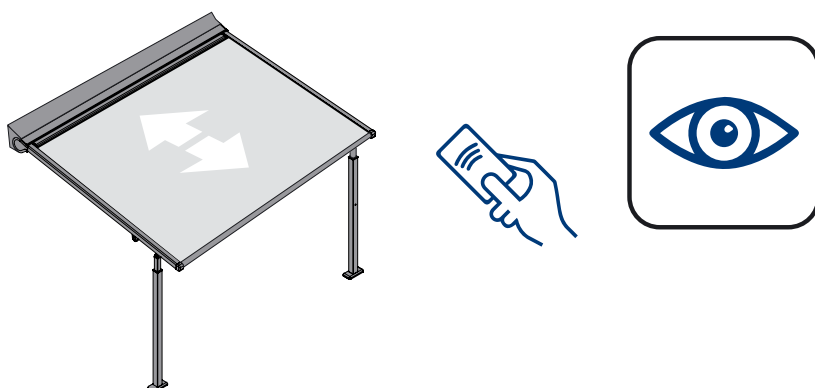

Denken Sie daran, eine jährliche Wartung durch einen professionellen Installateur durchführen zu lassen:

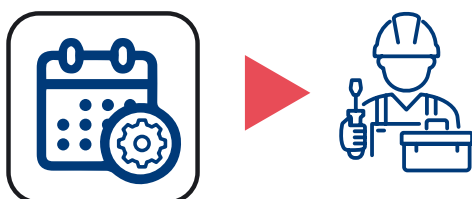



Service-Inspektion

Fahren Sie den Behang einmal komplett aus und wieder ein und prüfen Sie, ob das Produkt korrekt ausfährt und schließt. Prüfen Sie, ob der Behang richtig gespannt ist.

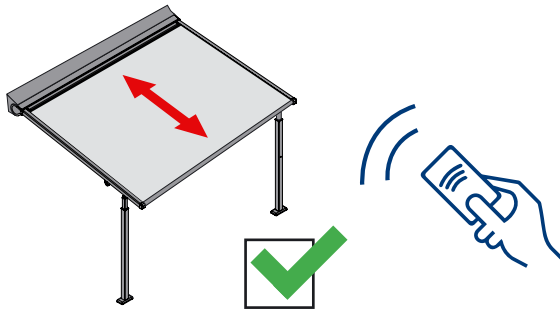

Fahren Sie die Stütze vollständig runter und dann wieder hoch und überprüfen Sie, ob das Produkt korrekt aus- und eingefahren ist.

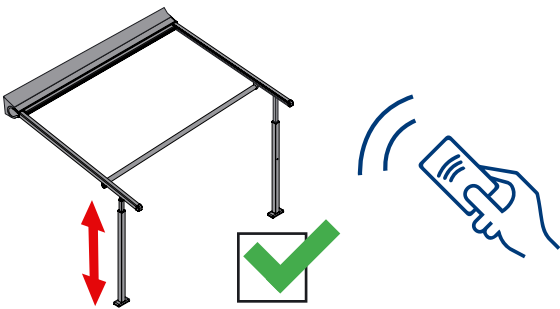

Überprüfen Sie die Funktion der LEDs mit der Fernbedienung.

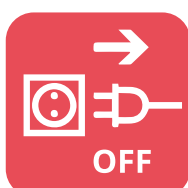
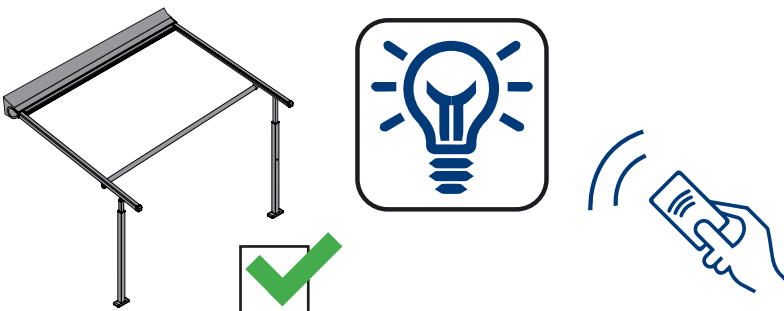

ACHTUNG!
Vor der weiteren Inspektion die Stromzufuhr trennen.



Service-Inspektion

Entfernen Sie die Klappe an der Fronschiene und überprüfen Sie die Federn und den Zustand der Komponenten. Prüfen Sie ob sie an der richtigen Stelle sind.



Prüfen Sie, ob die Federn die richtige Länge haben.

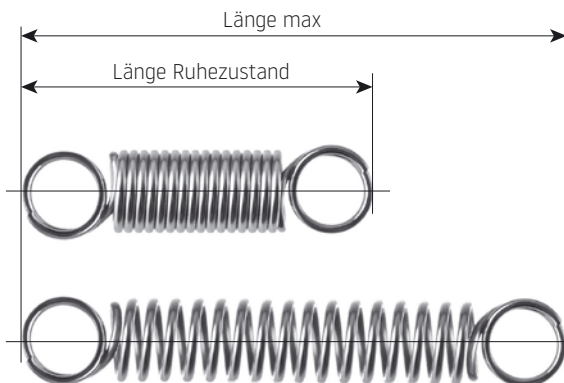

Federart	Länge Ruhezustand (cm)	Länge MAX (CM)
Lang	50	80
Kurz	35	50

Prüfen Sie alle Verbindungen ob diese nicht locker sind und ziehen Sie diese ggs. an.





Service-Inspektion

Überprüfen Sie die Diagonalen und die Längen zwischen den Führungen an den End- und Anfangspunkten.

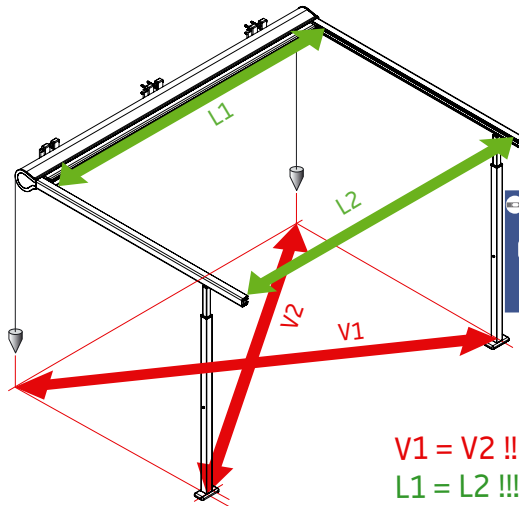

Überprüfen Sie die Seilführung an allen Laufrollen.

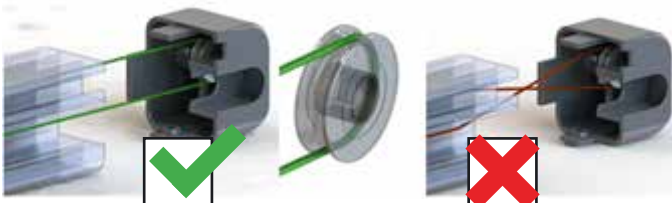

Prüfen Sie, ob der Reißverschluss vom Behang im Inlay geführt wird.

